



Putzmeister



Бетонные технологии

Техника для подачи и распределения бетонных смесей

Передовая технология для выгодного использования по всему миру

Вас приветствует надежный поставщик решений в области транспортировки и подачи бетонных смесей. Наши первоклассные технологии подачи смесей задают стандарты в отрасли вот уже 60 лет. Мы создаем, производим и поставляем технику, выходящую за пределы традиционных ожиданий. Делаем больше, с запасом! Предлагаем решения, которые другие пока не видят, но которые оказываются эффективнее на каждой строительной площадке.



Автобетононасосы

Страницы 6–9

Стационарные бетононасосы

Страницы 10–13

Автобетоносмесители-бетононасосы PUMI

Страницы 14–15

Торкрет-установки, горно-шахтное оборудование и техника

Страницы 16–17

Автобетоносмесители

Страницы 18–19

Telebelt – мобильные ленточные транспортеры

Страницы 20–21

Рекорд непрерывного бетонирования, занесенный в книгу рекордов Гиннеса (фото слева)

16 200 м³ бетона было доставлено для заливки при помощи автобетононасосов Putzmeister при устройстве фундамента небоскреба New Wilshire Grand Center в феврале 2014 года в Лос-Анджелесе, США.

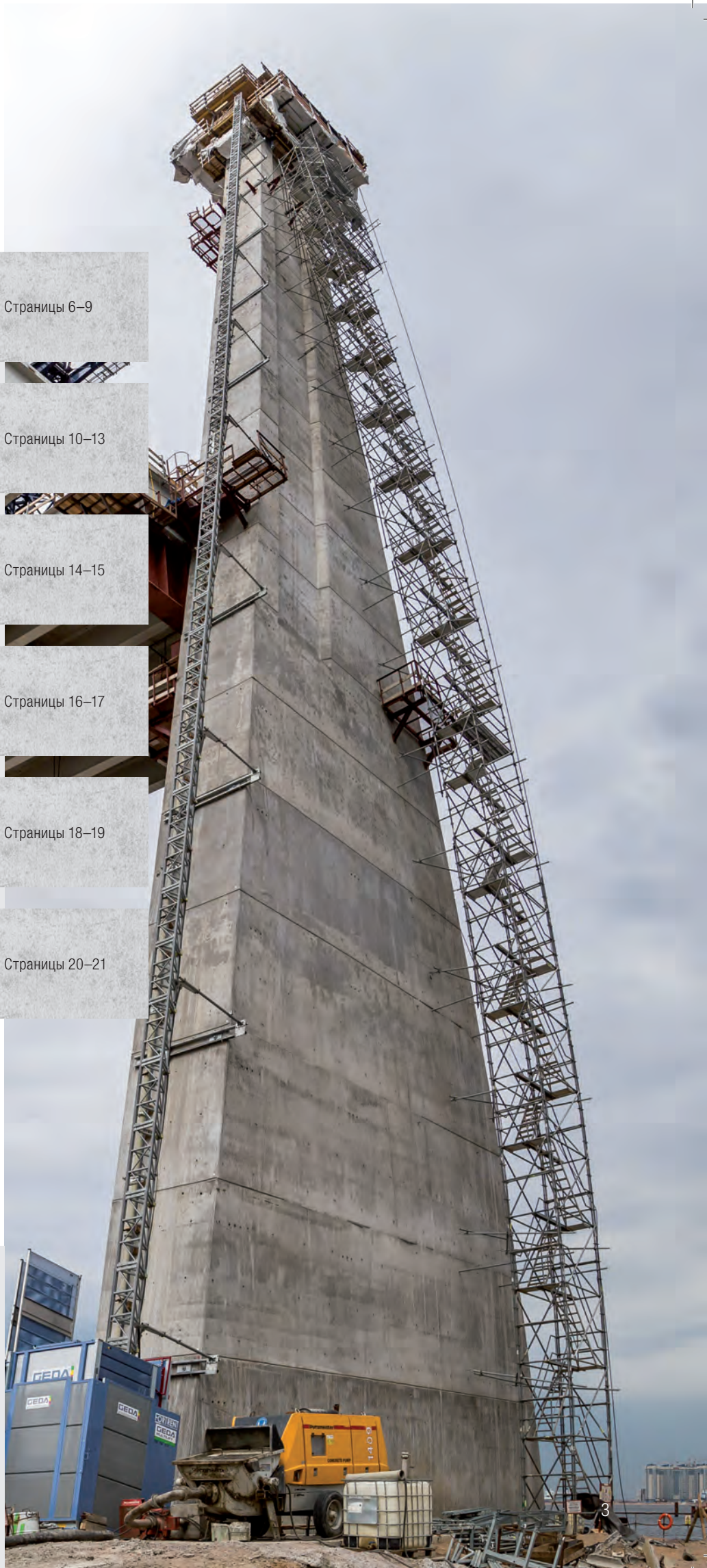

Мы каждый день стремимся способствовать успешному развитию вашего дела!

Как это работает? Мы с вами, на строительной площадке, мы слушаем вас и находим оптимальные решения для улучшения нашего продукта каждый день. Так, в процессе конструктивной командной работы с нашими заказчиками мы создаем современные решения, отвечающие вашим потребностям сегодня и завтра! Это нам удастся благодаря постоянной заботе наших сотрудников о каждом заказчике, в любом подразделении и филиале Putzmeister.



Ориентированное на реальную работу оборудование создается в тесном сотрудничестве с клиентом

Миссия компании Putzmeister – создавать оборудование, облегчающее процессы наземного и подземного строительства. Создавать оборудование, повышающее выгоду, качество, экономичность и экологичность таких задач. Это означает следующее:

- наша продукция открывает новые возможности повышения эффективности и производительности предприятий наших заказчиков – техника Putzmeister позволяет сократить расходы и может уверенно гарантировать стабильную, высокую прибыль наравне с отменным качеством выполненных работ.
- Нашей главной целью является поддержание и достижение еще более высокого уровня качества продукции с вниманием к деталям, за что и ценят марку Putzmeister.
- Мы делаем ставку на децентрализацию производства. Это означает, что мы производим машины на месте их последующей эксплуатации, обеспечивая тем самым соблюдение высоких стандартов качества фирмы Putzmeister и норм, действующих в конкретной стране.
- Наш инновационный потенциал формируют высокомотивированные сотрудники, поддерживающие тесные отношения с клиентами для выявления и удовлетворения их желаний и потребностей, а также реакции на их инициативные предложения.



Стандарты качества и специальные запатентованные разработки инженеров Putzmeister увеличивают степень безопасности ежедневной работы!

Инновации проверяются практикой. Чтобы в сложных условиях повседневной работы на строительной площадке вы могли целиком и полностью положиться на продукцию марки Putzmeister, выполняется ряд испытаний в соответствии со стандартами компании в дополнение к тем, что требует закон:

- моделирование жестких условий службы распределительных стрел;
- тесты на износостойкость транспортных цилиндров, очковых плит, бетоноводов и других изнашиваемых частей;
- импульсные испытания и испытания подающих шлангов и гидравлических РВД;
- климатические, температурные испытания и испытания всех типов машин и их компонентов на брызгозащищенность;
- комплексные полевые испытания всех узлов насоса и другой продукции.

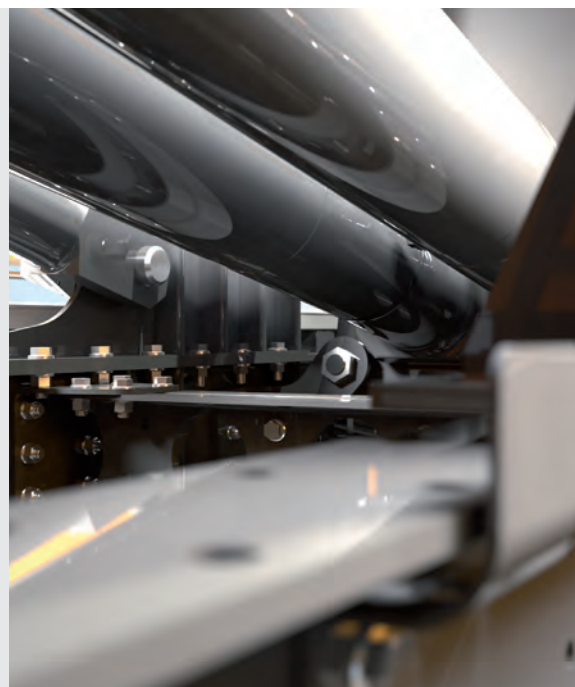

Лучшее обслуживание по всему миру

Кадровая политика компании позволяет растить специалистов изнутри, что дает преемственность поколений инженерной практики Putzmeister. Нашим ноу-хау и накопленным опытом мы ежеквартально делимся с нашими представителями и дилерами по всему миру! Проводя обучение как в центральном офисе, так и в дочерних компаниях Putzmeister в разных странах. Постоянно совершенствуя уровень наших услуг. Это позволяет предлагать нашим клиентам следующие услуги:

- комплексное сопровождение региональными специалистами при поддержке развитой дилерской сети по всему миру;
- разработка индивидуальных решений для клиентов в тесном сотрудничестве с другими отделами на национальном и международном уровне;
- сопровождение проектов любой сложности от проектирования до послепродажного обслуживания.

Автобетононасосы

Мощные и умные насосы

Для реализации ваших проектов мы предлагаем первоклассные автобетононасосы с широким спектром распределительных стрел и насосными группами. Удобная схема складывания, компактные размеры, износостойкие материалы и отличное качество исполнения – залог продолжительного срока службы и широких возможностей применения машины.



	Тип складывания	Высота подачи	Дальность подачи	Глубина подачи
20-4	4 секции RZ	19,5 м	16,1 м	11,1 м
24-4	4 секции ZR	23,6 м	19,7 м	14,5 м
28-4	4 секции Z	27,7 м	23,8 м	17,0 м
31-5	5 секций ZR	30,5 м	26,6 м	20,4 м
36-4	4 секции Z	35,6 м	31,4 м	23,9 м
38-5	5 секций RZ	37,5 м	32,8 м	25,3 м
42-5	5 секций RZ-	41,6 м	37,3 м	31,0 м
46-5/ 47-5	5 секций RZ-	45,5 м/ 46,1 м	40,5 м/ 41,1 м	32,8 м/ 32,4 м

	Тип складывания	Высота подачи	Дальность подачи	Глубина подачи
49-5	5 секций RZ-	48,4 м	44,5 м	33,9 м
52-5	5 секций Z	52,0 м	48,0 м	38,1 м
54-5	5 секций RZ-	53,6 м	48,4 м	39,8 м
56-5	5 секций RZ-	55,1 м	49,9 м	40,3 м
58-5	5 секций RZ	57,6 м	53,6 м	42,4 м
62-6	6 секций RZ	60,2/61,1 м*	56,1/57,1 м*	44,3 м
63-5	5 секций RZ	62,1 м	58,1 м	46,3 м

* С коленом для концевой шланга.

Городские насосы

	Макс. производи- тельность	Макс. давление подачи
RoLine	58 м³/ч	25 бар
Saniermobil 1409 S	90 м³/ч	112 бар
Moli 2110 HP	106 м³/ч	220 бар
Moli 2116 H	160 м³/ч	130 бар

Распределительные стрелы – удобные в использовании, износостойкие

Ergonic 2.0

Система дистанционного радиоуправления Ergonic® 2.0 предлагает расширенный набор практических функций и повышенный комфорт управления благодаря наглядным индикаторам и возможностям настройки, а также нашей проверенной системе управления и контроля ошибок.



Наши стрелы дают преимущества по всем направлениям

- **Гибкость и многофункциональность**
благодаря разным радиусам, высотам действия и типам складывания
- **Минимальная мертвая зона или ее полное отсутствие**
- **Износостойкие компоненты, требующие минимального технического обслуживания и ремонта**
- **Удобный доступ**
- **Прямое срабатывание**
системы управления стрелой
- **Удобство управления**
- **Дополнительное оснащение EBC (Ergonic® Boom Control) для еще более точного распределения бетона**, амортизации колебаний, упрощенного управления и ограничения рабочей зоны для повышения безопасности

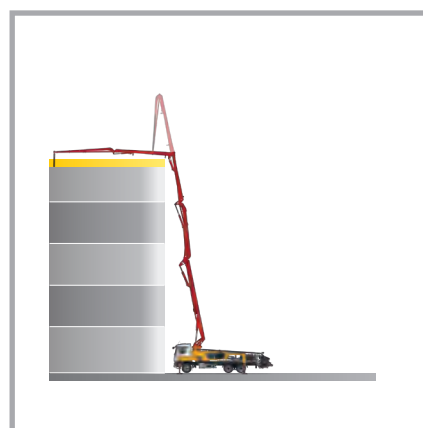
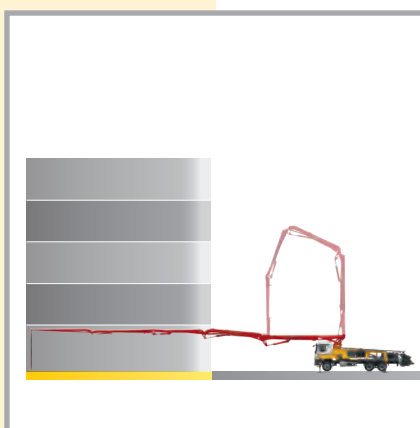



Опорные системы – удобные, компактные, надежные

Для установки оборудования на строительных площадках часто бывает мало места, так как объекты находятся в черте города или на дорогах с интенсивным движением. Поэтому возможность применения автобетононасосов в значительной мере зависит от площади установки опор.

Система помощи OSS* (One Side Support – одностоечная опора)

- Была впервые представлена на выставке Ваума в 1995 году и с тех пор успешно используется
- Дополнительные возможности вашего насоса благодаря узкой установке опор, высокой загрузке машины и расширенным рабочим зонам
- Стрелу можно использовать в безопасно ограниченном рабочем пространстве
- Возможно выдвигание опор только с одной стороны

Система опор заботливо снимает нагрузку с автомобиля

Согласно стандарту EN 12001:2012, требуется абсолютный контроль взаимодействия опоры, стрелы и насоса. Для этого мы создали систему безопасности ESC. Она позволяет решать самые разные задачи с соблюдением действующих стандартов.

Система безопасности ESC** (Ergonic® Setup Control)

- **Еще более компактная конструкция:** помимо полной опоры система ESC включает в себя новые компактные варианты установки опор
- **Расширение рабочей зоны:** благодаря вертикальному положению секции 1 расширяется диапазон поворота
- **Помощь оператору** в самых разных ситуациях
- **Самая современная система, гарантирующая** безопасность оператора

* Доступность системы зависит от типа машины. Система не допущена к эксплуатации на территории Европейского экономического пространства.
 ** Доступность и функционал системы зависят от типа машины.

Секция 1, горизонтально



Опора LF/RF (передняя левая/передняя правая)

Секция 1, вертикально

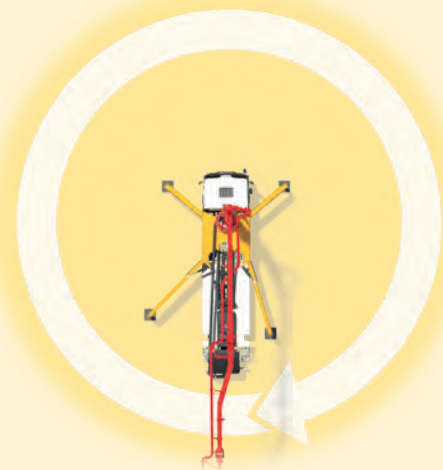

Опора LF/RF (передняя левая/передняя правая)

Все иллюстрации призваны сформировать общее представление о продукции и не отражают особенностей конкретных моделей. Подробная информация содержится в соответствующих руководствах по эксплуатации.

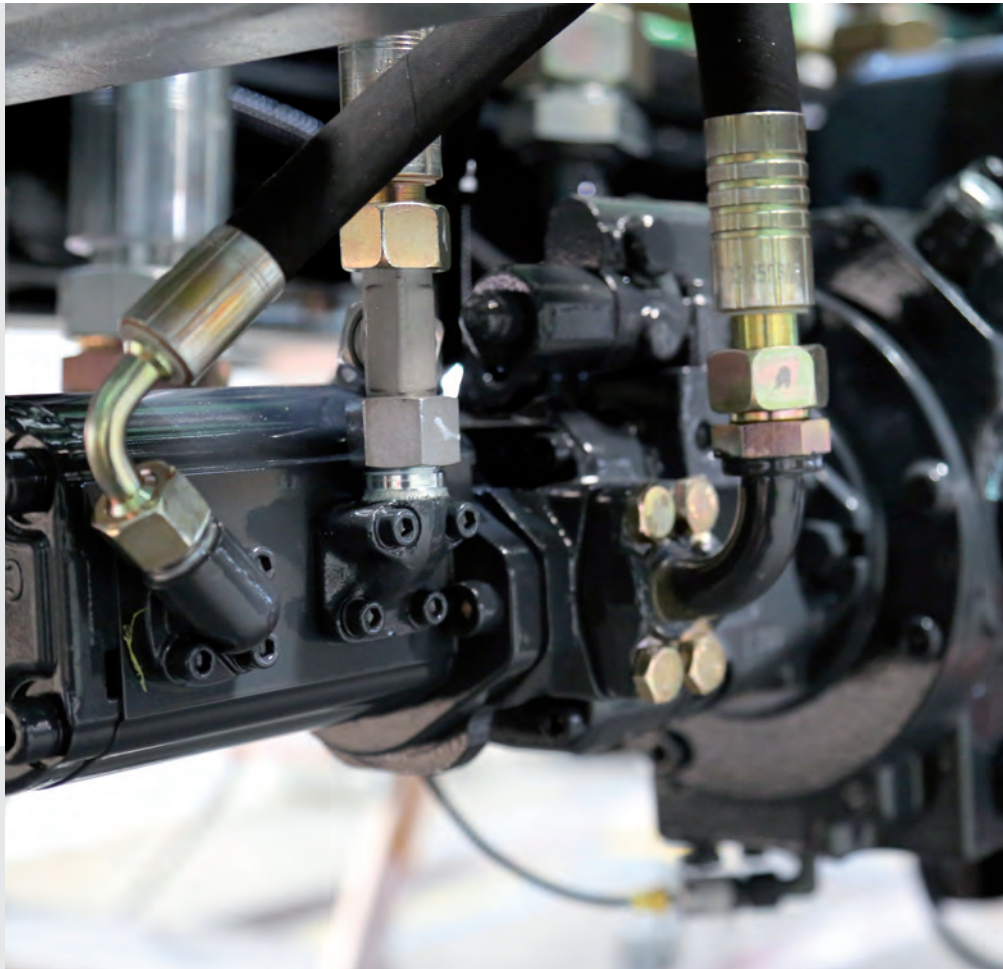

Насос – эффективный, износостойкий, с плавным и тихим ходом

Поршневые насосы с прямоточной гидравлической системой

По закрытому контуру масло из насоса с минимальными потерями поступает к приводному цилиндру. Таким образом, повышается производительность, заметно сокращается расход масла и объем его замены.

Система управления EPS (Ergonic® Pump System)

Система EPS в автоматическом режиме регулирует работу бетононасоса, распределительной стрелы и загрузку двигателя.

- Прогнозируемый износ благодаря высококачественным износостойким компонентам
- Оптимизированная плавная работа насоса
- Снижение колебаний насоса и стрелы
- Идеальная частота вращения вала двигателя (благодаря системе Ergonic® Output Control) для экономии топлива, снижения износа и уровня шума
- Система мониторинга и управления ошибками на базе функции EGD (Ergonic® Graphic Display) или EGD-RC (дистанционное управление)
- Удобный пульт дистанционного радиуправления с дисплеем (вся информация на месте)

S-образный шибер разработан для любых прокачиваемых смесей

S-образный шибер работает плавно и быстро даже при подаче жестких, высокоабразивных и крупнофракционных смесей.

- Длительный срок службы и большие интервалы техобслуживания, эксплуатационная готовность машины к практически любым условиям
- Наплавленный защитный слой, способствующий увеличению срока службы
- Легкозаменяемый шибер
- Оптимизированный алгоритм переключения и пониженный уровень колебаний машины и стрелы

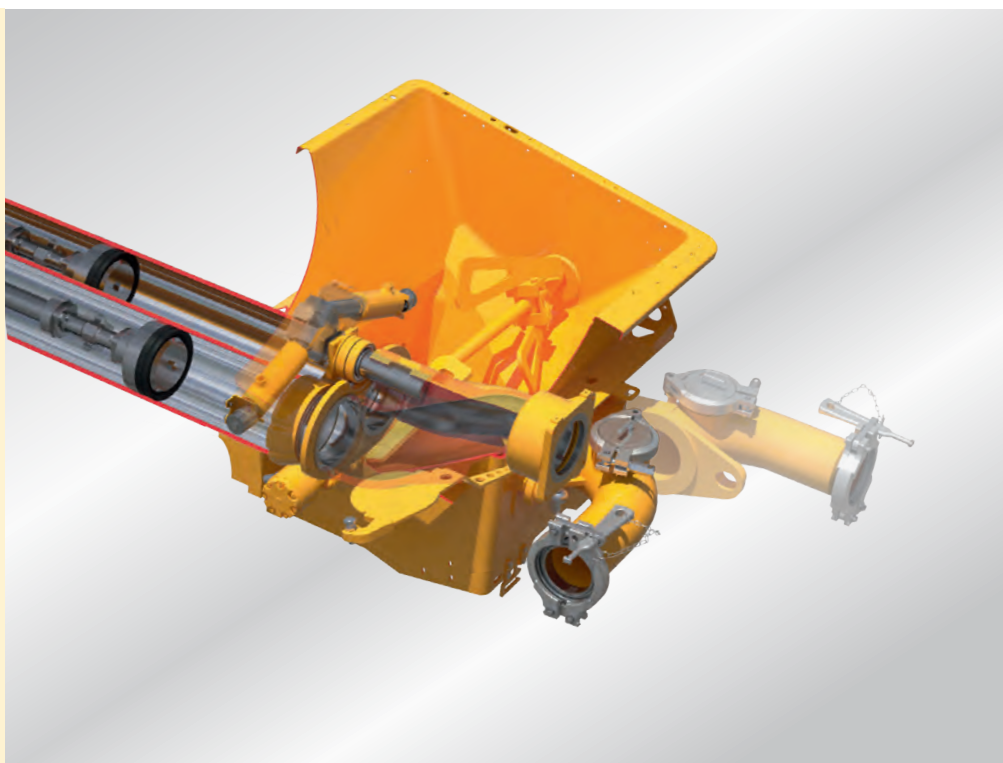

Стационарные бетононасосы

Сила стабильного потока – невероятная выносливость

Каждая работа уникальна! На каждой строительной площадке работы должны выполняться с учетом таких требований, как объем и расстояние подачи, особенности окружающей среды, спецификация и качество бетонной смеси. Решить любую задачу помогут наши насосы. Разных классов мощности и ценовых категорий с оптимальными характеристиками.



BSA 1000	Объем подачи, до	Давление бетона, до
1005 E C	47 м ³ /ч	70 бар
1005 D3B C	52 м ³ /ч	70 бар
BSA 1400		
1405 E	55 м ³ /ч	106 бар
1408 E	79 м ³ /ч	106 бар
1407 D/D4*	71 м ³ /ч	106 бар
1409 D/D4*	97 м ³ /ч	106 бар

BSA 2100	Объем подачи, до	Давление бетона, до
2108 HP E	79 м ³ /ч	220 бар
2109 H E	85 м ³ /ч	152 бар
2109 H D/D4*	95 м ³ /ч	152 бар
2110 HP D/D4*	102 м ³ /ч	220 бар
BSA 14000		
14000 HP D	84 м ³ /ч	231 бар
14000 HP D/D4*	102 м ³ /ч	220 бар
14000 SHP D	71 м ³ /ч	250 бар

* В исполнении, соответствующем нормам токсичности выхлопных газов IV или Tier 4 final по стандарту Агентства по охране окружающей среды США (US EPA).

Преимущества в управлении, очистке и техобслуживании



Поворотные дверцы для облегчения доступа и защиты от атмосферных воздействий



Удобный доступ для выполнения техобслуживания и ремонта



Миниатюрная панель манометров и гидроточек: все данные системы в одном месте



Наглядный графический дисплей EGD (Ergonic® Graphic Display)

- Гидравлика и переключающие цилиндры расположены так, чтобы контакт с бетоном, а следовательно и их загрязнение были исключены
- Внешнее присоединение запорной задвижки (серия с ходом от 1400 мм)
- Легкая замена всех компонентов S-шибера
- Быстрая замена поршня благодаря открытому в верхней части резервуара охлаждению, легкодоступному водосливному крану и автоматической системе извлечения поршня (тип HP)
- Централизованная система смазки для быстрого снабжения всех основных смазочных точек
- Бункер оптимизированной геометрии, облегчающей очистку и уменьшающей остаток бетона
- Гладкая наружная поверхность, облегчающая очистку
- Увеличивающие площадь опорения и повышающие устойчивость наклонные опоры
- Практичная ручная лебедка
- Дополнительные возможности фиксации насоса, например, при помощи натяжных замков (для хода от 2100 мм)



Стационарные распределительные стрелы

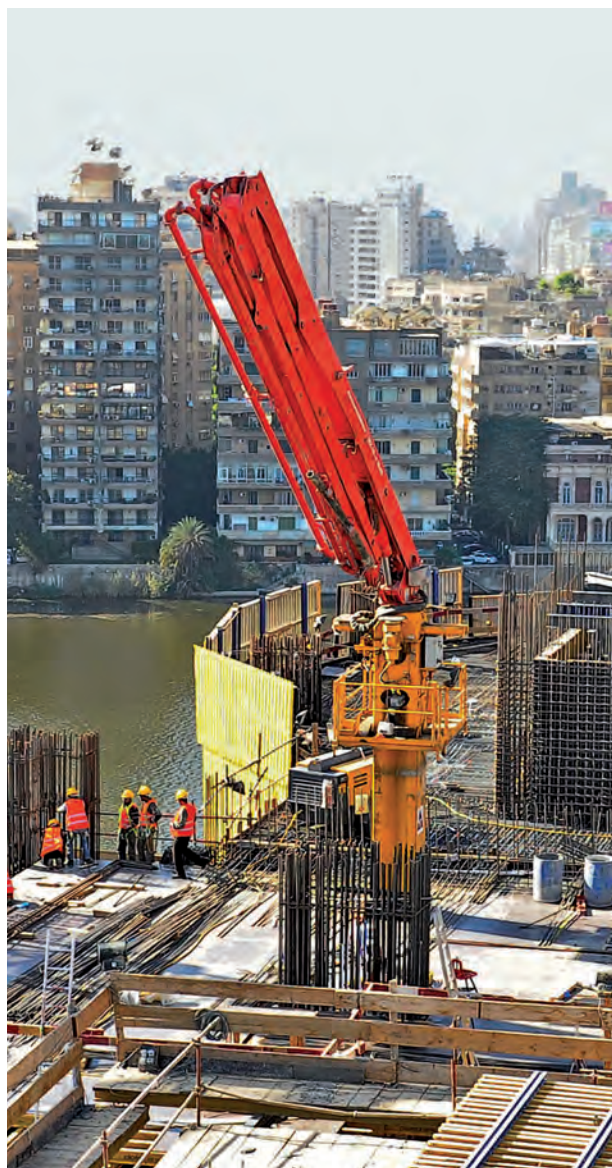

Система MX: меньше времени на монтаж – больше на работу

Широкая линейка стационарных бетонораспределительных стрел MX, рассчитанных на различную дальность подачи. В основу линейки положены унифицированные узлы. Предлагаем решения на базе системы трубчатых колонн RS-850 фирмы Putzmeister. Могут применяться крановые башни известных производителей. Стрелы, которые благодаря быстроразъемной системе можно оперативно переставить с автобетононасоса на крановую колонну. Противовес не требуется при дальности подачи до 36 м, несмотря на разрешенную высоту свободно стоящей стрелы не более 20 м.

Краткий обзор стрел MX

Тип	Бетоновод (мм)	Концевой шланг (м)	Макс. высота без противовеса (м)	Количество секций	Тип складывания	Дальность подачи (м)	Тип быстрого разъединения
MXR 24-4	125	4	25,5	4	Z	23,8	–
MXR 32-4	125	4	19,5	4	Z	31,6	–
MXR 36-4 Multi	117	3	19,5	4	Z	35,1	Multi
MXG 42-5*	125	4	–	5	RZ	42,1	–
MXG 50-4*	125	3	–	4	R	49,9	–

Стандартно стрелы устанавливаются на прямоугольные трубчатые колонны RS 850, по запросу возможна установка на крановой башне.

* По запросу. Стрелы MXG 42-5 и MXG 50-4 устанавливаются только на крановую башню.



Стационарные бетонорас- пределительные стрелы MX

- С противовесом или без него*
- Удобная транспортировка и монтаж, а также минимальное время установки благодаря быстроразъемным устройствам
- Безопасная работа
- Благодаря широкому выбору вариантов монтажа и крепления на опорной плите, на возводимом перекрытии или на подъемно-переставной опалубке стрелы подходят для любой строительной площадки
- Автоматический подъем при помощи гидравлического механизма позволяет увеличивать высоту стрелы собственными силами по мере возведения объекта
- Компактная конструкция
- Проводной или радиопульт дистанционного управления повышает точность работ и уровень комфорта
- Для прохода через перекрытие достаточно простого технологического отверстия площадью 1 м²
- Не требующие особого технического обслуживания конструктивные элементы

Система RS-850

- Трубчатые колонны стандартной длины 1,5 м, 3 м, 6 м, 9 м и 10,5 м
- Доступны колонны высотой 10,5 м или 1,5 м с механизмом самоподъема для строительства высотных зданий
- Выдвижные опоры надежно фиксируют колонну на перекрытии
- Колонны легко соединяются винтами, которые вставляются вручную и экономят время на монтаж
- Переходник для соединения трубчатой колонны RS-850 с опорой стрелы R-750 гарантирует совместимость с предшествующей моделью
- Разборная рабочая платформа для облегчения транспортировки и безопасного монтажа

* Эксплуатация без противовеса допускается только при дальности подачи до 36 м, по запросу – в зависимости от конструкции.

Автобетоносмесители-бетононасосы

PUMI® – выгодные универсалы

Удачный расчет: автобетоносмеситель, бетононасос плюс распределительная стрела равно PUMI®. В качестве экономичной альтернативы большим автобетононасосам для небольших строительных площадок и работы в условиях ограниченного пространства мы предлагаем PUMI® с высотой подачи до 27,5 м.



	Тип складывания	Высота подачи	Дальность подачи	Глубина подачи
PUMI® 21-3	3 секции Z	20,6 м	14,5 м	9,9 м
PUMI® 25-4	4 секции Z	24,5 м	17,3 м	13,6 м
PUMI® 28-4	4 секции Z	27,5 м	20,3 м	16,9 м

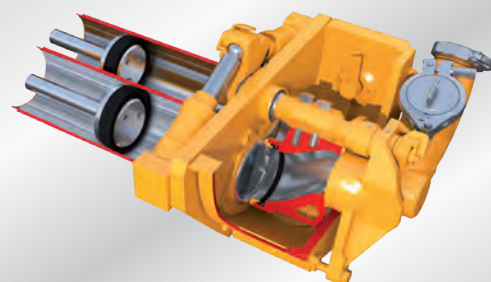

Система Ergonic® inside обеспечивает оптимальное управление бетононасосом, распределительной стрелой, барабаном смесителя и двигателем грузового шасси. В результате экономится время на подготовку машины к эксплуатации, повышается производительность, существенно снижается расход топлива и интенсивность износа.

ergonic[®]
inside

Точная работа даже в условиях ограниченного пространства

Удобная работа оптимизированной системы управления стрелой, низкий вес и максимально возможная защита стрелы от вибрации облегчают эксплуатацию и обеспечивают высокий уровень безопасности.

Преимущества PUMI®

- **Стальные распределительные стрелы: легкие, прочные и долговечные**
- **Смесительный барабан из высокопрочной специальной стали**, отличающейся повышенной износостойкостью при максимальном сроке службы
- **Гидробак компактно встроен в опору стрелы**
- **Чрезвычайно устойчивые** к износу и высоким нагрузкам бетоноводы
- **Сбалансированное распределение** действующей через ось нагрузки на дорогу при компактной конструкции
- Pumi 25-4 и 28-4: **повышенная гибкость благодаря инновационной опоре с бесступенчатой регулировкой**, чрезвычайно компактное и безопасное решение благодаря системе безопасности ESC (Ergonic® Setup Control)
- Все основные компоненты рассчитаны на непрерывную эксплуатацию благодаря **прочным механическим** элементам
- **Уменьшение общего веса** благодаря оптимизации компонентов с помощью современного инжиниринга
- **Широкий выбор мощных насосов** для разных случаев применения



Поршневой насос

- **Высокая производительность**
- **Возможность использовать удлиненные шланги без проблем**
- **Компактная конструкция с удобным доступом**
- **Плавно работающий насос**

Роторный насос

- **Простая и быстрая очистка**
- **Практически полное отсутствие остатков смеси**
- **Меньше быстроизнашивающихся деталей, чем в поршневом насосе**
- **Перекачивает даже самые жесткие смеси**

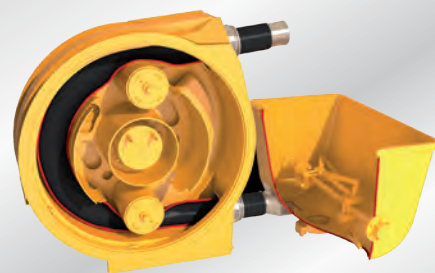

Торкрет-установки, горно-шахтное оборудование и техника

Торкретирование

Мы предлагаем оборудование, подходящее для подземного строительства, горных работ и строительства тоннелей любой сложности. Основные компоненты проектируются, разрабатываются и изготавливаются на нашем предприятии. Результат наших трудов – синхронизированная система эффективного торкретирования, например, для крепления тоннелей, укрепления откосов насыпей и выемок.



Наш ассортимент продукции

- Торкрет-системы
- Машины для транспортировки торкрет-бетона и цемента
- Комплексные решения для распределения смеси в тоннельную опалубку
- Промежуточные бункеры для бетона (Jumbotrog JT 5000)
- Практичные принадлежности





Обзор систем торкретирования

	Диапазон набрызга по горизонтали	Диапазон набрызга по вертикали
SPM 500 WETKRET Благодаря большому рабочему диапазону идеально подходит для проведения торкрет-работ в тоннелях среднего и большого сечения, горных выработках, а также для укрепления откосов	17 м	15 м
SPM 5314 WETKRET Многофункциональное, гибкое и мобильное решение на 2- или 3-осных шасси для тоннелей среднего и большого сечения, горных выработок и укрепления откосов	14 м	14 м
SPM 4210 WETKRET Благодаря осям большой грузоподъемности, усиленному пьедесталу и простому управлению торкрет-стрелы идеально подходит для горных работ	10 м	8 м
WETKRET 3 Облегчает работу в труднодоступных зонах и обеспечивает безопасность	9 м	7 м

Для оптимальной логистики в горнодобывающей промышленности

Машины для транспортировки цемента и торкрет-бетона вместе с комплексными решениями для распределения смеси в тоннельную опалубку, промежуточными бункерами для бетона и практичными принадлежностями дополняют наш широкий ассортимент продукции. С их помощью вы сможете оптимизировать логистику вашего горнодобывающего предприятия.

- MIXKRET
- CEMKRET 8



Автобетоносмесители

Удобная транспортировка торкрет-бетона

Экономичный и долговечный автобетоносмеситель день за днем доказывает эффективность своего применения на вашей площадке. Обладает небольшим весом и высокой износостойкостью. Высокая вместительность и низкие эксплуатационные расходы.



	Номинальный заправочный объем	Фактический объем	Вес*	S – стандартный Барабан 4,3 мм Спираль из листового металла 4,3 мм	L – легкий Барабан 3 мм Спираль из листового металла 4 мм	UL – ультралегкий Hardox Барабан 3 мм Спираль из листового металла 3 мм	H R – усиленный Усиленные рама и опора Барабан/опция
P 6	6,00 м ³	7,03 м ³	3300 кг	✓	✓	✓	-
P 7	7,00 м ³	8,23 м ³	3520 кг	✓	✓	✓	-
P 8	8,00 м ³	9,33 м ³	3840 кг	✓	✓	✓	✓
P 9	9,00 м ³	9,8 м ³	3900 кг	✓	-	✓	-
P 9 G	9,00 м ³	10,46 м ³	4120 кг	✓	✓	✓	✓
P 10	10,00 м ³	11,16 м ³	4370 кг	✓	✓	✓	✓
P 12	12,00 м ³	13,55 м ³	4840 кг	✓	✓	✓	✓

* Указан вес в смонтированном/готовом к эксплуатации состоянии, погрешность +/-5 %.

-10 % от веса кузова

-15 % от веса кузова

+18 % веса кузова

Высокая грузоподъемность, длительный срок эксплуатации, легкая конструкция

В основу концепции наших автобетоносмесителей заложена прочная долговечная и облегченная конструкция. Например, стенка смесительного барабана, спирали, а также элементы бункера, загрузочного лотка выполняются из листовой стали Hardox толщиной всего 3 мм. Это дает следующие преимущества:

- **уменьшение веса до 15 %** по сравнению с традиционной стальной конструкцией;
- **уменьшение расходов на эксплуатационные материалы и обслуживание;**
- **стабильность и долговечность;**
- **увеличение полезной нагрузки, вместительности;**
- **уменьшение количества заменяемых быстроизнашивающихся деталей.**



Автобетоносмесители фирмы Putzmeister обладают рядом преимуществ

- **Чрезвычайно комфортное управление:** свободный доступ ко всем элементам, эргономичное рабочее пространство, легкость очистки
- **Продуманная конструкция:** например, специальная геометрия барабана для удобной и безопасной транспортировки смеси
- **Максимальный срок службы и устойчивость** благодаря использованию износостойких сталей
- **Большая вместительность** благодаря продуманной геометрии барабана
- **Новая концепция управления** в сочетании с проверенными компонентами бетононасосов

Telebelt – мобильные ленточные транспортеры

Ускорение и увеличение объемов транспортировки

Наши транспортеры Telebelt® позволяют быстро и экономично транспортировать большие объемы таких материалов, как щебень, грунт, древесная стружка, песок и бетон, диаметром фракции до 150 мм. Они используются, в частности, при реализации таких проектов, как строительство плотин, электростанций, волноводов или высокоскоростных железнодорожных участков по всему миру.



	Дальность подачи при 0°	Дальность подачи при 30°	Макс. производительность при 0°
Telebelt® TB 110	32 м	28 м	275 м ³ /ч
Telebelt® TB 130*	38,5 м	–	275 м ³ /ч
Telebelt® TBS 130*	38,5 м	34 м	275 м ³ /ч
Telebelt® TB 200	61 м	53 м	240 м ³ /ч
Telebelt® TBS 600*	31 м	27 м	458 м ³ /ч

* Транспортеры Telebelt®-130 и -600 доступны в исполнении с шасси или в виде седельного полуприцепа.



Мировой лидер – Telebelt® TB 200

Telebelt® TB 200 – самая современная модель в ассортименте ленточных транспортеров компании Putzmeister. При помощи конвейерной ленты шириной 610 мм этот транспортер перемещает материалы размером до 150 мм со скоростью 4 м³/мин. Поэтому его используют в том числе для подачи больших объемов массового бетона.

Благодаря компактной конструкции – длина в сложенном состоянии составляет 22,8 м – он легко маневрирует. Мобильность и маневренность на дороге и на строительной площадке ему обеспечивает долговечное шасси, имеющее допуск для движения по дорогам и по бездорожью.

Отличительными особенностями нового транспортера TB 200 являются большая рабочая зона, оптимизированные рабочие характеристики, сниженные требования к балласту, дополнительные возможности увеличения производительности и уменьшение количества быстроизнашивающихся деталей, что обеспечивает его максимальную экономичность.



Эти преимущества – залог вашего успеха

- **Минимальные эксплуатационные расходы** при максимальной эксплуатационной готовности
- **Широкие возможности применения**
- **Быстрый монтаж/демонтаж и перемещение**
- **Экономия усилий на техобслуживание и ремонт** благодаря прочным компонентам, которые преимущественно не требуют особого техобслуживания
- **Подходящие бункеры и принадлежности**
- **Легкая решетчатая стрела, отличающаяся высокой устойчивостью и низкой вибрацией** (может устанавливаться горизонтально или под углом до 30°)
- **Опорные ролики транспортерных лент оснащены не требующими техобслуживания герметизированными роликоподшипниками**
- **Впечатляющая производительность**
- **Транспортерная лента без скоб и механической стыковки**
- **Отдельный двигатель с высоким КПД и оптимизированным расходом топлива**
- **Радиоуправление с системой MBC (Modular Boom Control)**

Положитесь на Putzmeister в вопросах сервисного обслуживания, запчастей и обучения

Все, чем отличается хороший сервис

Быстрая помощь, целенаправленная консультация и надежное снабжение оригинальными запчастями и принадлежностями компании Putzmeister по всему миру более чем в 120 странах. Именно так в Putzmeister реализован первоклассный сервис.

Наличие необходимых ресурсов для поддержки клиентов

Для этого мы постоянно повышаем квалификацию своих сервисных специалистов, создаем густую информационную сеть, используем самое современное оборудование и всегда учитываем потребности наших клиентов.

Благодаря передовым технологиям наши специалисты всегда могут воспользоваться любой технической информацией, касающейся конкретного оборудования. Таким образом, мы готовы прийти вам на помощь в любых экстренных ситуациях, при необходимости ремонта или профилактического техобслуживания.



Оригинальные запчасти для максимальной эксплуатационной готовности

В наших мастерских используются только оригинальные запчасти фирмы Putzmeister. Ведь только так мы можем гарантировать стабильно высокое качество, подтверждаемое результатами комплексной проверки. А вы можете быть абсолютно уверены в том, что ваш насос или другое оборудование Putzmeister готово решать самые сложные задачи максимально эффективно и оперативно.

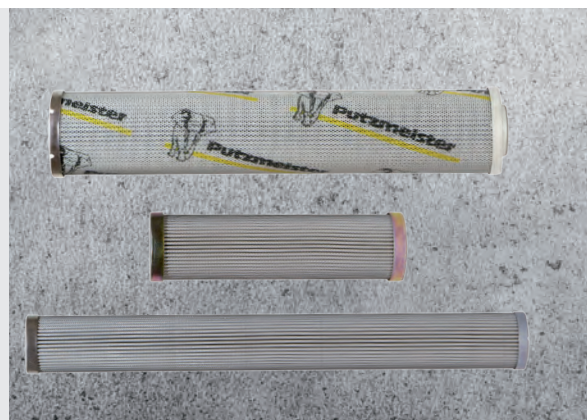

Высокое качество и максимальная клиентоориентированность

В случае возникновения проблемы существует два варианта решения: либо сервисная бригада приезжает к вам, либо вы доставляете свою машину в один из наших сервисных центров. Самые современные инструменты, программы для анализа и диагностики, оригинальные запчасти – у нас есть все, чтобы быстро вернуть вашу машину в рабочее состояние.

Все мастерские компании Putzmeister и ее партнеров по всему миру работают в соответствии с высокими стандартами качества компании и требованиями местного законодательства. В частности, это касается проверки на наличие заводского брака и приемки в соответствии с заданными параметрами.

Инструктаж при передаче оборудования – все будет правильно с самого начала

Вам и вашему оператору будет предоставлена возможность познакомиться со всеми особенностями и новинками в оптимальной форме.

Обучение специалистов заказчика – выгода от получения профессиональных знаний

Ориентированное на практическую подготовку обучение дает множество преимуществ: персонал знакомится со всеми особенностями машины, следовательно будет оптимально использовать ее без лишних эксплуатационных расходов и ошибок в управлении.

Профилактика возможных неисправностей

Заказчику предоставляется отчет о состоянии бетононасоса в соответствии с планом сервисного обслуживания компании Putzmeister.

Наши предложения для экономичной работы

Центры технического обслуживания компании Putzmeister предлагают, в частности, следующие услуги, причем все они оказываются нашими опытными сервисными специалистами.

Обязательный техосмотр машины – прогнозируемые расходы вместо непредвиденных простоев

Визуальная и функциональная проверка конструктивных элементов для стопроцентной безопасности. Дополнительная проверка гидравлической системы, включая цилиндры, электрооборудование и центральный насос.

Гарантийное обслуживание от производителя – отличный способ защитить инвестиции и сохранить стоимость оборудования

Для проверки машины на безопасность и износ лучше всего обратиться в нашу сервисную службу. Сюда также передается отчет о состоянии машины.

Мы предлагаем следующие курсы обучения и семинары

Для операторов бетононасосов

- Образовательные семинары и курсы повышения квалификации для операторов бетононасосов
- Образовательные семинары и курсы повышения квалификации для операторов комбинированных машин PUMI с поршневым и роторным насосом
- Региональные/корпоративные семинары (в регионе заказчика или на месте развертывания оборудования)

Для механиков бетононасосов

- Образовательные семинары и курсы повышения квалификации для механиков бетононасосов

Дополнительная информация представлена на сайте: www.pm-akademie.de или по вашему запросу

Для операторов и механиков бетононасосов

- Стажировка в городе Айхталь
- Обучение: передача оборудования и инструктаж, обучение на рабочем месте

Для руководителей мастерских и мастеров

- Обзор актуальных концепций бетононасосов Putzmeister
- Аттестация сервисных мастерских для выполнения необходимых ремонтных работ





Putzmeister Rus

Уржумская 4, стр. 31 • 129343 Москва/Россия
Тел. 8 800 707 19 58; +7 495 775 2237
info@putzmeister.ru • www.putzmeister.ru

